



**Patent- und Markenzentrum  
Baden-Württemberg**



Was Sie über Schutzrechte wissen sollten  
und wie wir Ihnen helfen können

Dipl.-Ing. Helmut Jahnke



**Baden-Württemberg**  
REGIERUNGSPRÄSIDIUM STUTT GART



# Gewerblicher Rechtsschutz

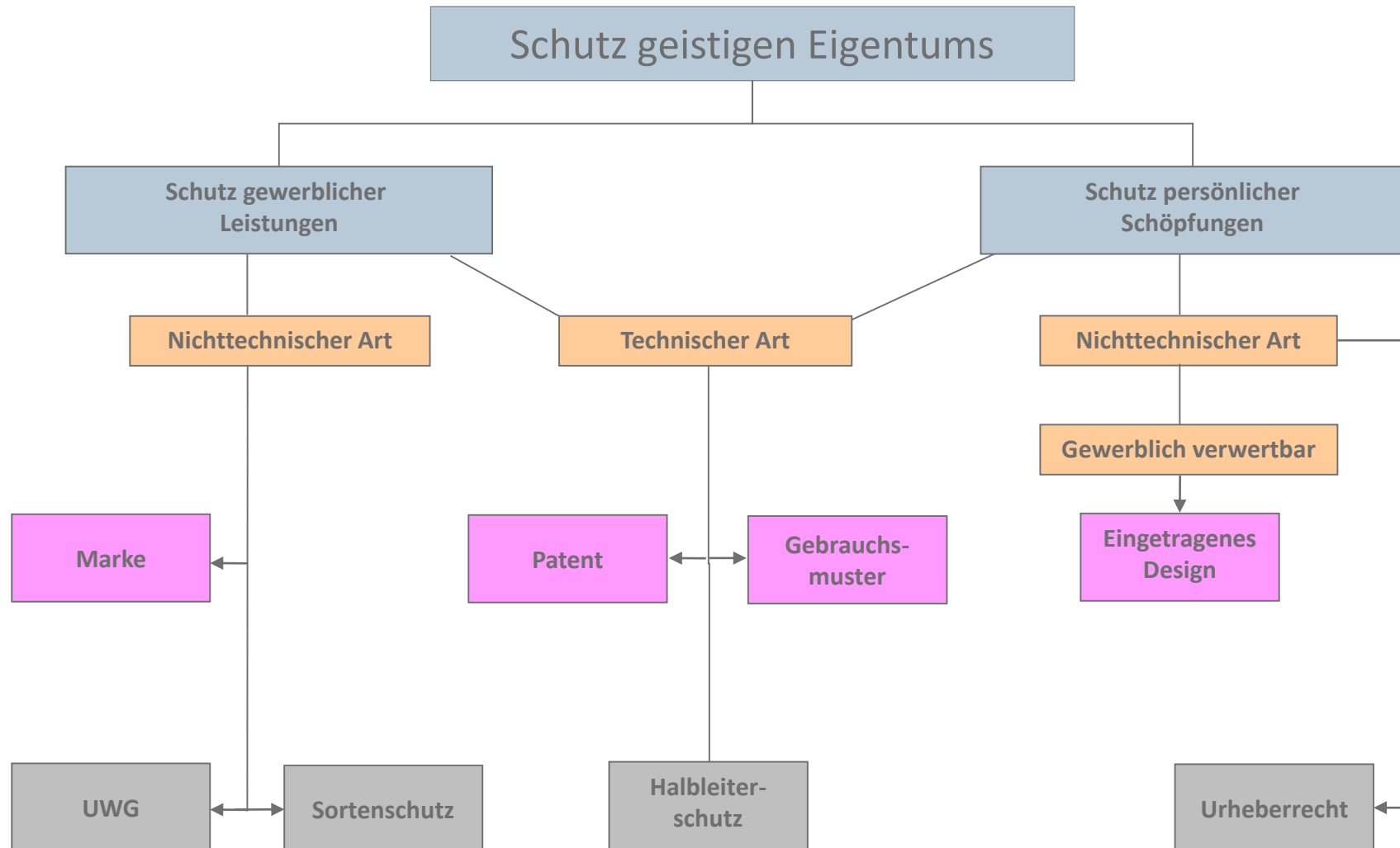



# Grundlegendes zu Schutzrechten

- Nachahmungsfreiheit
  - Ausnahmen in PatG, UWG, UrhG, ...
- Verschwiegenheit
  - Nichts verraten, nicht benutzen
- Territorialität
  - Schutz ist geografisch begrenzt

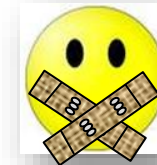



# Wirkung von Schutzrechten

- Monopol auf Zeit
- Jedem Dritten ist es verboten, ohne Zustimmung die Erfindung
  - herzustellen
  - anzubieten
  - zu importieren
  - zu bewerben
- Verboten ist auch:
  - eine eingetragene Marke zu benutzen



Jura  
Elektroapparate AG



Europäisches Patentamt  
European Patent Office  
Office européen des brevets



(11) EP 1 393 663 B1

(12) EUROPÄISCHE PATENTSCHRIFT

(45) Veröffentlichungstag und Bekanntmachung des Hinweises auf die Patenterteilung: 29.11.2006 Patentblatt 2006/48 (51) Int Cl: A47J 31/40 (2006.01) A47J 42/44 (2006.01)

(21) Anmeldenummer: 03405325.6

(22) Anmeldetag: 09.05.2003

(54) Kaffeemaschine mit einer handbetätigbaren Abdeckung eines Einlasses für Spezialkaffee und Verfahren zur Überwachung der Stellung dieser Abdeckung

Coffee machine with a manually operated cover of a filling opening for special coffee and method for controlling the position of this cover

Machine à café avec un couvercle manoeuvrable manuellement pour un orifice de remplissage pour café spécial et méthode pour vérifier la position de ce couvercle

(84) Benannte Vertragsstaaten:  
AT BE BG CH CY CZ DE DK EE ES FI FR GB GR  
HU IE IT LI LU MC NL PT RO SE SI SK TR

(72) Erfinder: Reyhanloo, Shahryar  
4573 Lohn Ammannsegg (CH)

(30) Priorität: 29.08.2002 CH 14772002

(74) Vertreter: EGLI-EUROPEAN PATENT  
ATTORNEYS  
Horneggstrasse 4  
Postfach 473  
8034 Zürich (CH)

(43) Veröffentlichungstag der Anmeldung:  
03.03.2004 Patentblatt 2004/10

(73) Patentinhaber: JURA ELEKTROAPPARATE AG  
CH-4626 Niederbuchsiten (CH)

(56) Entgegenhaltungen:  
EP-A- 0 658 330 DE-U- 29 508 248  
FR-A- 745 408 US-B1- 6 324 965

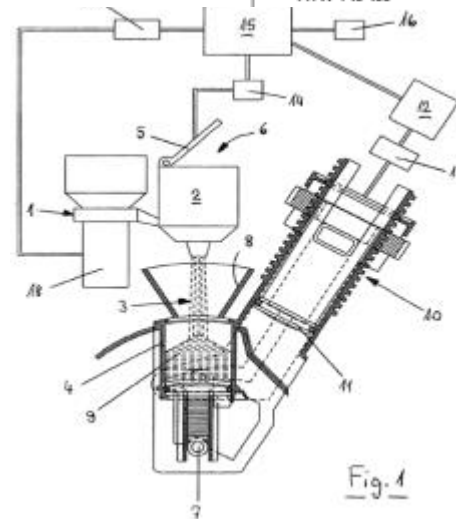

# IMPRESSA

**Marke:** IMPRESSA  
**Publikationsnummer:** IR00625993  
**Anmeldeamt:** CH  
**Basismarke:** Anmeldenummer: 412 485; Anmeldedatum: 05.05.1994  
**Details:** Wortmarke  
**Schutz in Deutschland**  
AT, AU, BA, BX, BY, CN, CZ, DE, DK, EE, ES, FI, FR, GB, GR, HR, HU, IS, IT, JP, LI, LT, LV, MC, NO, PL, PT, RO, RU, SE, SG, SI, SK, SM, YU  
26.09.1994  
**Publikationsdatum:** 23.01.1995  
**Schutzendedatum:** 26.09.2014  
**Schutzdauer:** 20 Jahre  
**Priorität(en):** 05.05.1994 CH 412 485  
**Nizza-Klasse(n):** 11  
**Inhaber:** JURA ELEKTROAPPARATE AG, CH-4626 NIEDERBUCHSITEN, CH (Korrespondenzadresse)  
**Vertreter:** R.A. Egli & Co Patentanwälte Horneggstrasse 4, Postfach CH-8034 Zürich, SWITZERLAND  
**Waren und Dienstleistungen:** 11: COFFEE MACHINES, IN PARTICULAR ESPRESSO MACHINES, AUTOMATIC ESPRESSO MACHINES.  
**Rechtsstand:** Eingetragen - Rechtsbeständig  
**Wila-Datum:** In DB seit: 20.10.2000; Letzte Veränderung am: 22.10.2004  
**Historien:**





# Erste Anlaufstelle für alle Fragen zu gewerblichen Schutzrechten



Damals...



... wie heute





# Fragen? Antworten!





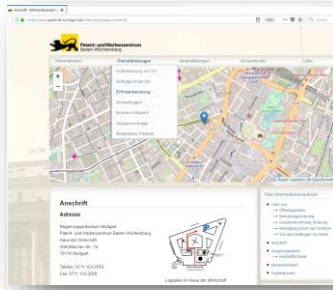

[www.pnz-bw.de](http://www.pnz-bw.de)



Patent- & Marken-  
Recherchen



Erfinderberatung



Jährlicher Kongress



Seminare



Wettbewerbe



Arbeitskreis Patente



Annahmestelle





# PMZ in der Pandemie - Videokanäle



**Patent- und Markenzentrum Baden-Württemberg**  
764 Abonnenten

ÜBERSICHT **VIDEOS** PLAYLISTS KANÄLE DISKUSSION KANALINFO

ABONNIEREN

Uploads ALLE WIEDERGEBEN SORTIEREN NACH

<p><b>4. Rechtsstandsdatenbank DPMare</b> 17 Aufrufe • vor 23 Stunden</p>	<p><b>3. Patentedatenbank DEPAT</b> 46 Aufrufe • vor 2 Wochen</p>	<p><b>2. Basiswissen Patentrecherche</b> 69 Aufrufe • vor 1 Monat</p>	<p><b>1. Von der Erfindung zum Patent</b> 65 Aufrufe • vor 1 Monat</p>	<p><b>Was hat Open Source mit Patenten zu tun?</b> 129 Aufrufe • vor 3 Monaten</p>	<p><b>"Grundlagen Markenschutz" mit Patentanwalt Dr. Marc...</b> 134 Aufrufe • vor 6 Monaten</p>
<p><b>Infobrand Designschutz</b> 170 Aufrufe • vor 7 Monaten</p>	<p><b>Infobrand: Von der Erfindung zum Patent</b> 154 Aufrufe • vor 7 Monaten</p>	<p><b>Patent- und Markenzentrum - lernen Sie...</b> 71 Aufrufe • vor 8 Monaten</p>	<p><b>3D Marken - (K)eine Erfolgsgeschichte?...</b> 3682 Aufrufe • vor 10 Monaten</p>	<p><b>Grundlagen Markenschutz, mit Prof. Dr. Markus Köhler...</b> 469 Aufrufe • vor 1 Jahr</p>	<p><b>Opener: Innovationspreis BW 2019</b> 187 Aufrufe • vor 1 Jahr</p>
<p><b>Teaser Innovationspreis des Landes Baden-Württemberg...</b> 97 Aufrufe • vor 1 Jahr</p>	<p><b>Innovationspreis des Landes Baden-Württemberg 2018</b> 78 Aufrufe • vor 1 Jahr</p>	<p><b>Innovationspreis des Landes Baden-Württemberg 2017</b> 127 Aufrufe • vor 3 Jahren</p>			



# PATENTCOACH BW

- Baden Württembergs Initiative zur dauerhaften Stärkung der Schutzrechtskompetenz in kleinen und mittleren Unternehmen (KMU)
- Angebot für Unternehmen, die ihr IP-Management professionalisieren wollen: Individuelles Coaching durch einen Patentcoach mit jahrelanger Erfahrung in einer Industrie-Patentabteilung.





# Arbeitnehmererfindungsgesetz (ArbnErfG)



- regelt den Umgang mit Erfindungen, die von **Arbeitnehmern**, Beamten und Soldaten gemacht werden
- Dient dem **Interessenausgleich** zwischen Arbeitnehmer und Arbeitgeber
- Ermöglicht dem **Arbeitgeber**, die Rechte an einer Diensterfindung auf sich überzuleiten
- Sichert dem **Arbeitnehmer** als Gegenleistung einen Anspruch auf Vergütung



# www.dpma.de



ENGLISH KONTAKT SITEMAP  GEBÄRDENSPRACHE  LEICHTE SPRACHE

Das DPMA Patente Gebrauchsmuster Marken Designs Recherche Service

BRIGITTE-STUDIE 2021  
**DPMA zählt wieder zu den besten Arbeitgebern für Frauen**

ZAHL DES MONATS  
**34 Auszubildende im DPMA in München und Jena**

ENRICO FERMI  
**Der Mann, der alles wusste**

 **DPMAregister**  
Publikationen und Register für Patente,  
Gebrauchsmuster, Marken und Designs





 **DEPATISnet**  
Elektronisches Patentdokumentenarchiv

 **DPMAdirektPro** und **DPMAdirektWeb**  
Schutzrechte elektronisch anmelden

## Aktuelles

- 04.10.21**  
Stellenausschreibung: Softwareentwicklerin/Softwareentwickler (w/m/div) in Jena
- 04.10.21**  
Stellenausschreibung: Volljuristinnen und Volljuristen (w/m/div)
- 01.10.21**

## Direkt zu

-  Presse
-  Die Newsletter des DPMA
-  Formulare und mehr
-  Gebühren





# Patentrecherche mit DEPATISnet



[ENGLISH](#) [HILFE](#) [FEEDBACK](#)

**DEPATISnet**

[Recherche](#) ▾ [IPC](#) [Service](#) ▾

## DEPATISnet - Datenbank zu Patentveröffentlichungen aus aller Welt

DEPATISnet ist die Datenbank des Deutschen Patent- und Markenamtes für Online-Recherchen zu Patentveröffentlichungen aus aller Welt. Sie nutzen darin das amtsinterne elektronische Dokumentenarchiv DEPATIS (Deutsches Patentinformationssystem).

### Wählen Sie einen Recherchemodus

#### ▪ [Basis](#)

Verwenden Sie die Basisrecherche, wenn Sie noch keine oder sehr wenig Erfahrung mit der Recherche im DEPATISnet haben. Die Suchmaske ist leicht und intuitiv zu bedienen.

#### ▪ [Erweitert](#)

Der Modus Erweitert ermöglicht eine Recherche in verschiedenen Recherchefeldern und eine individuelle Verknüpfung der ausgewählten Felder.

#### ▪ [Experte](#)

Die Verwendung des Expertenmodus empfiehlt sich, wenn Sie bereits Erfahrung mit der Patent-Recherche haben. Hier können Sie auch komplexere Suchanfragen formulieren.

#### ▪ [Ikofax](#)

Der Ikofaxmodus eignet sich für Profis in den Gebieten der Ikofax-Syntax und des DEPATIS-Datenbank-Systems.

#### ▪ [Patentfamilie](#)

Über die Dokumentennummer können Sie die Mitglieder der Patentfamilie ermitteln (auch in jeder Trefferliste möglich).

#### ▪ [PIZ-Unterstützung](#)

Über den Modus "PIZ-Unterstützung" können Sie Anfragen an die Profis in den deutschen Patentinformationszentren senden. Sie erhalten die Antwort per E-Mail/Post/Fax.

[Aktuelles](#)

[Kurzanleitung DEPATISnet](#)

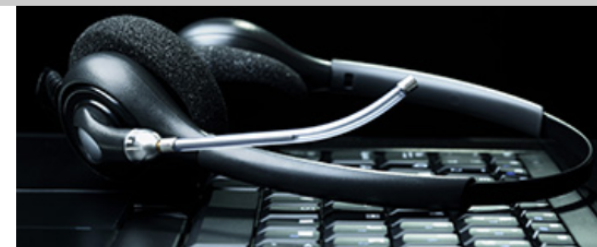

## Ansprechpartner

Datenbanken und Rechertechniken

- E-Mail: [datenbanken@dpma.de](mailto:datenbanken@dpma.de)
- Telefon: **(089) 2195 3435**

Auskunftsstelle bei Anfragen zu Patenten und Gebrauchsmustern

- E-Mail: [info@dpma.de](mailto:info@dpma.de)
- Telefon: **(089) 2195 1000**
- Webseiten Deutsches Patent- und Markenamt: [www.dpma.de](http://www.dpma.de)

## Workshops zur Recherche in DEPATISnet

Allgemeine Informationen zu [DEPATISnet-Workshops](#).

[Kurzanleitung DEPATISnet](#)



# DEPATISnet-Suchmaske



[ENGLISH](#) [HILFE](#) [FEEDBACK](#)

DEPATISnet

Recherche ▾ **IPC** Service ▾

## Basisrecherche

Die folgenden Felder sind alle mit UND verknüpft. Sie müssen mindestens ein Feld ausfüllen.

Recherche formulieren

Veröffentlichungsnummer	<input type="text" value="z.B. DE4446098C2"/>
Titel	<input type="text" value="z.B. Mikroprozessor"/>
Anmelder/Inhaber/Erfinder	<input type="text" value="z.B. Heinrich Schmidt"/>
Veröffentlichungsdatum	<input type="text" value="z.B. 12.10.1999"/> <input type="checkbox"/> Zeitraum vom <input type="text" value="TT.MM.JJJJ"/> bis <input type="text" value="TT.MM.JJJJ"/>
Alle Klassifikationsfelder	<input type="text" value="z.B. F17D5/00"/>
Suche im Volltext	<input type="text" value="z.B. Fahrrad"/>

Trefferlistenkonfiguration [ausblenden](#)

<input checked="" type="checkbox"/> Veröffentlichungsnummer	<input type="checkbox"/> Anmeldedatum	<input type="checkbox"/> Veröffentlichungsdatum	<input type="checkbox"/> IPC-Hauptklasse	<input type="checkbox"/> IPC-Neben-/Indexklassen	<input type="checkbox"/> CPC
<input type="checkbox"/> Reklassifizierte IPC (MCD)	<input type="checkbox"/> Prüfstoff-IPC	<input type="checkbox"/> Erfinder	<input type="checkbox"/> Anmelder/Inhaber	<input checked="" type="checkbox"/> Titel	<input type="checkbox"/> Zusammenfassung
<input type="checkbox"/> Sequenzprotokolle					

Trefferlistenortierung nach   Treffer/Seite  Maximale Trefferzahl

[Recherche starten](#) [Anfrage löschen](#)



# Die eingetragene Marke

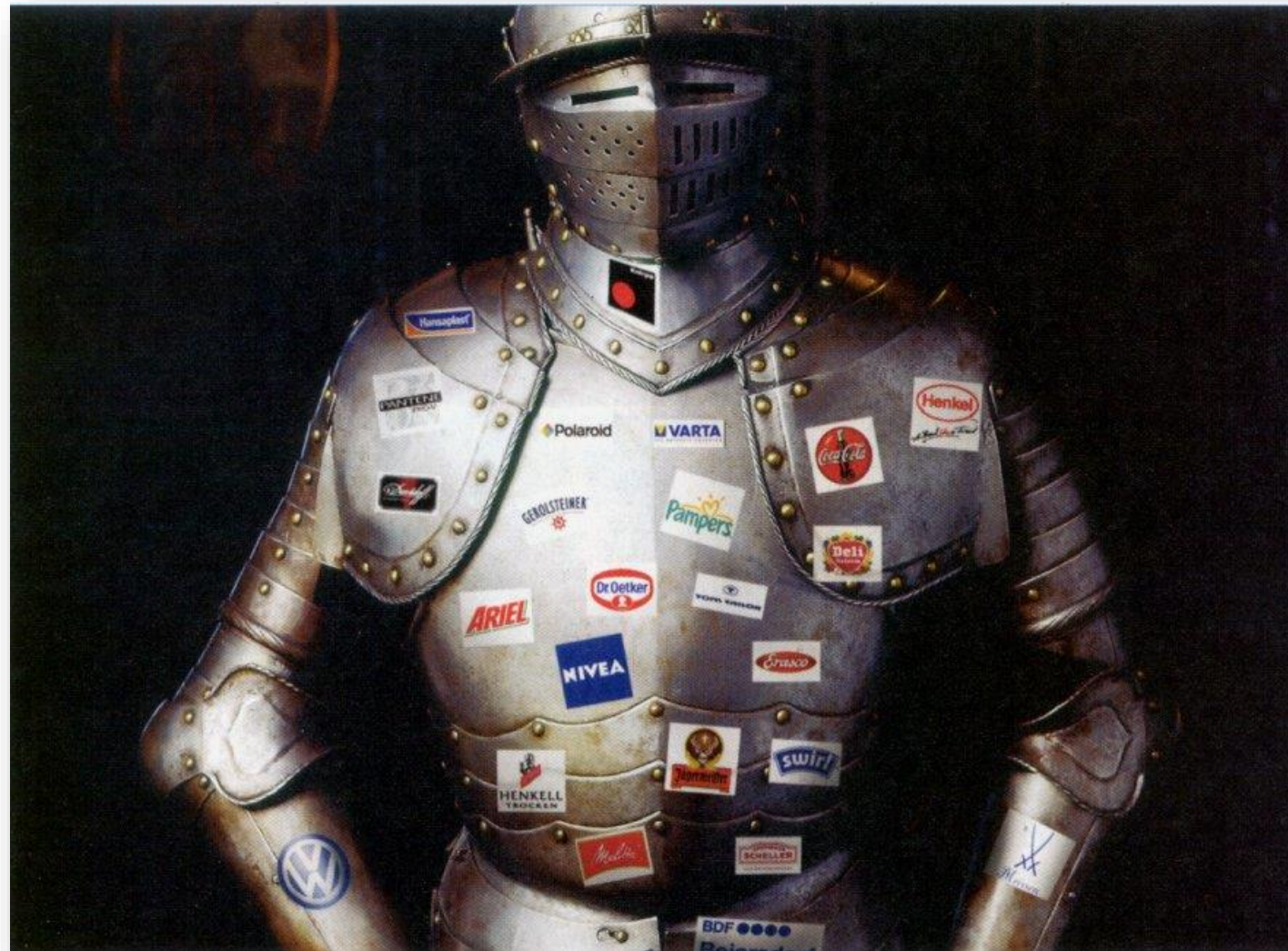



# DPMAregister



[ENGLISH](#) [HILFE](#) [FEEDBACK](#)

**DPMA**register

[Patente und Gebrauchsmuster](#) ▾ [Marken](#) ▾ [Designs](#) ▾ [Geografische Herkunftsangaben](#) ▾ [Service](#) ▾ [DPMAkurier](#) ▾

## DPMAregister - Amtliche Publikations- und Registerdatenbank

Mit **DPMAregister** stellen wir Ihnen die gesetzlichen Veröffentlichungen zu Patenten, Gebrauchsmustern, Marken und Designs sowie die Registerdaten bereit. Unser Angebot umfasst die Recherche nach den Rechts- und Verfahrensständen sowie den Publikationsdaten.

### Direkt zur Basisrecherche

- [Patente, Gebrauchsmuster, Topografien und Ergänzende Schutzzertifikate](#)
- [Marken und Geografische Herkunftsangaben](#)
- [Designs](#)

Zusätzlich können Sie über **DPMAkurier** eine E-Mail-Benachrichtigung zu neuen Register- und Publikationsereignissen einrichten.

### Aktuelles

#### Erstellen eines Recherhelinks

Seit kurzem gibt es in DPMAregister bei jedem Schutzrecht die Möglichkeit, den Recherhelink einer Suchanfrage zu erzeugen. Möchten Sie eine Recherche wiederholt ausführen, erzeugen Sie über die Schaltfläche "Recherhelink" einen Link, gehen auf kopieren und können Ihre Recherche erneut laufen lassen. Diesen Link können Sie auch in einem eigenem Dokument speichern und für eine erneute Suche nutzen.

Der entsprechende Button befindet sich oberhalb der Trefferliste.

#### Recherche nach Publikationsdatum in der Basis- und Erweiterten Recherche

Bisher wurde bei der Suche nach dem Publikationsdatum (PUB) automatisch sowohl in den Stammdaten als auch in den Verfahrensdaten gesucht. Zukünftig wird nach diesem Datum nur noch in den Stammdaten recherchiert.

#### Neuerung bei der Trefferlistenkonfiguration



### Ansprechpartner

#### Datenbanken und Rechertechniken

- E-Mail: [datenbanken@dpma.de](mailto:datenbanken@dpma.de)
- Telefon: (089) 2195 3435

#### Auskunftsstelle bei Anfragen zu den Schutzrechten

- E-Mail: [info@dpma.de](mailto:info@dpma.de)
- Telefon: (089) 2195 1000
- Webseiten Deutsches Patent- und Markenamt: [www.dpma.de](http://www.dpma.de)

### Tipps zur Recherche

Eine Anleitung zur Recherche nach Marken und Designs finden Sie

- im Flyer zur "[Markenrecherche im Internet](#)"
- im Flyer zur "[Designrecherche im Internet](#)"





# DPMAregister-Suchmaske



[ENGLISH](#) [HILFE](#) [FEEDBACK](#)

**DPMA**register

[Patente und Gebrauchsmuster](#) [Marken](#) [Designs](#) [Geografische Herkunftsangaben](#) [Service](#) [DPMAkurier](#)

## Marken

### Basisrecherche

Für weitere Informationen nutzen Sie die [Hilfe](#) zur Basisrecherche.

Informationen zu Klassifikationen finden Sie unter: [international harmonisierte Klassifikation für Waren und Dienstleistungsbegriffe](#), [Wiener-Bildklassifikation \(PDF\)](#)

Recherche formulieren

Datenbestand:  nationale Marken  Unionsmarken  internationale Marken ?

Marke:  ?

Aktenzeichen/Registernummer:  ?

Beginn Widerspruchsfrist:   Zeitraum vom  bis  ?

Markenform:  ?

Anmelder/Inhaber:  ?

Klasse(n) Nizza:  oder  oder  ?

Bildklasse(n) (Wien):  und  und  ?

Waren/Dienstleistungen:  ?

angemeldete und eingetragene Marken:  ?

Trefferlistenkonfiguration [ausblenden](#)

Datenbestand

Aktenzeichen/Registernummer

Bestandsart

Markendarstellung

Markenform

Klasse(n) Nizza

Aktenzustand

Anmeldetag

Eintragungstag

Beginn Widerspruchsfrist

Anmelder/Inhaber

Vertreter



# Markenrecherche

polymark das markenportal Informationszentrum Patente

Suche Expertensuche Trefferliste Sammelordner Optionen Hilfe

Suchmaske Historie

Datenbestand  DE  EM  IR-DE  IR-EM  IR-Sonstige  CH

Markenname	und	mercedes		
Markennummer	und			(381 EM381 EM00000381)
Typ	und			
Rechtsstand	und			
Anmeldedatum	und	von	bis	(01.01.2006)
Publikationsdatum	und	von	bis	
Bekanntmachung	und	von	bis	(DE bis 1995; EM Bulletin Teil A)
Datum polymark	und	von	bis	Aktualisierung
Inhaber	und			
Vertreter	und			
Bildklasse	und			(01.01.12)
Nizzaklasse	und			(1 23 45)
Waren & Dstlg.	und			Deutsch

In Expertensuche Neu Suchen



# Markenrecherche

polymark das markenregister Informationszentrum Patente / Lesesaal 01 [Logout](#)

Suche [Expertensuche](#) [Trefferliste](#) [Sammelordner](#) [Optionen](#) [Hilfe](#)

Dokumente

Aktion wählen ... von 4 von 120

<input checked="" type="checkbox"/>	Markennummer	Markenname
<input type="checkbox"/> 1	DD00119661	<b>MERCEDES</b> Rechtsstand: Eingetragen - Rechtsbeständig Nizzaklasse: 08, 25 Inhaber: Wilh. Hamm GmbH & Co. KG
<input type="checkbox"/> 2	DD00601092	<b>Mercedes</b> Rechtsstand: Eingetragen - Rechtsbeständig Nizzaklasse: 34 Inhaber: JT International S.A.
<input type="checkbox"/> 3	DD00610120	<b>MERCEDES-DAIMLER</b> Rechtsstand: Gelöscht Nizzaklasse: 01, 02, 03, 04, 05, 06, 07, 08, 09, 10, 11, 12, 13, 14, 15, 16, 17, 18, 19, 20, 21, 22, 23, 24, 25, 26, 27, 28, 29, 30, 34 Inhaber: Daimler-Benz Aktiengesellschaft
<input type="checkbox"/> 4	DD00610727	<b>MERCEDES</b> Rechtsstand: Gelöscht Nizzaklasse: 01, 02, 03, 04, 05, 06, 07, 08, 09, 10, 11, 12, 13, 14, 15, 16, 17, 18, 19, 20, 21, 22, 23, 24, 25, 26, 27, 28, 29, 30, 34 Inhaber: Mercedes-Benz Aktiengesellschaft
<input type="checkbox"/> 5	DD00613660	<b>MERCEDES-BENZ</b> Rechtsstand: Gelöscht Nizzaklasse: 01, 02, 03, 04, 05, 06, 07, 08, 09, 10, 11, 12, 13, 14, 15, 16, 17, 18, 19, 20, 21, 22, 23, 24, 25, 26, 27, 28, 29, 30, 34 Inhaber: Mercedes-Benz Aktiengesellschaft
<input type="checkbox"/> 6	DD00613662	<b>MERCEDES BENZ</b> Rechtsstand: Gelöscht Nizzaklasse: 01, 02, 03, 04, 05, 06, 07, 08, 09, 10, 11, 12, 13, 14, 15, 16, 17, 18, 19, 20, 21, 22, 23, 24, 25, 26, 27, 28, 29, 30, 34 Inhaber: Mercedes-Benz Aktiengesellschaft
<input type="checkbox"/> 7	DD00642775	<b>Mercedes</b> Rechtsstand: Gelöscht Nizzaklasse: 15 Inhaber: VEB Harmonie
<input type="checkbox"/> 8	DE00055890	<b>MERCEDES</b>



Markenname: **MERCEDES BENZ**  
Markennummer: **DE00390784**

Aktenzeichen: D24540  
Rechtsstand: Eingetragen - Rechtsbeständig  
Typ: Wort-/Bildmarke  
Anmeldedatum: 21.08.1926  
Eintragungsdatum: 28.08.1928  
Publikationsdatum: 15.11.1954  
Schützendatum: 31.08.2016  
Verlängerungsdatum: 01.09.2006  
Datum polymark: letzte Aktualisierung Polymark 21.12.2007  
Marken-Familie: EM00140400 (Seniorität beansprucht)  
IR00321169 (Heimatintragung)

Nizzaklasse: 01, 02, 03, 04, 05, 06, 07, 08, 09, 10, 11, 12, 13, 14, 16, 17, 18, 19, 20, 21, 22, 24, 25, 26, 27, 28, 29, 32, 34  
Bildklasse: 01.01.02, 05.03.20, 26.01.05

Inhaber: Daimler AG, Stuttgart, DE  
Korrespondenzadresse: Daimler AG Intellectual Property and Technology Management GR/VI,C106, 70546 Stuttgart

Waren & Dienstleistungen: Verbandkasten, Kopfbedeckungen, Ohrenschützer, Schutzklappen, künstliche Blumen, Masken, Fusscke, Strumpfwaren, Fuswrmer, Fusschtzer, Trikotagen, Bekleidungsstcke, Handschuhe, Staubschtzer, Rockschtzer, Knieschtzer, Beleuchtungs-, Heizungs-, Koch-, Khl-, Trocken- und Ventilationsapparate und -gerte, Wasserleitungs-, Bder- und Klosettanlagen, Rohbrunnen, Schweis- und Schneidbrenner und deren Teile, kombinierte Schweis- und Schneidbrenner und deren Teile, Ltbrenner, Nietkopfschneidbrenner, Apparate und Vorrichtungen fr autogene Schweisanlagen und Schneidanlagen, Maschinen fr autogenes Schweisen und Schneiden, Hrte-, Glh- und Einsatzfen, Lackierfen und alle fen fr technische Zwecke und deren Teile, Borsten, Brstenwaren, Pinsel, Kmme, Schwmme, Toilettegerte, Putzmaterial, Stahlplne, chemische Produkte fr industrielle Zwecke, Feuerlschmittel, Hrte-, Lt- und Schweismittel, mineralische Rohprodukte, Stahlwiederherstellungsmittel in Pulver-, flssiger oder fester Form; Dichtungs- und Packungsmaterialien, Wrmeschutz- und Isoliermittel, Asbestfabrikate, Kitte, Dichtungen aller Art, rohe und teilweise bearbeitete unedle Metalle.

[Kontakt](#) [Impressum](#) [AGB](#) [Systemvoraussetzungen](#)



# Designrecherche

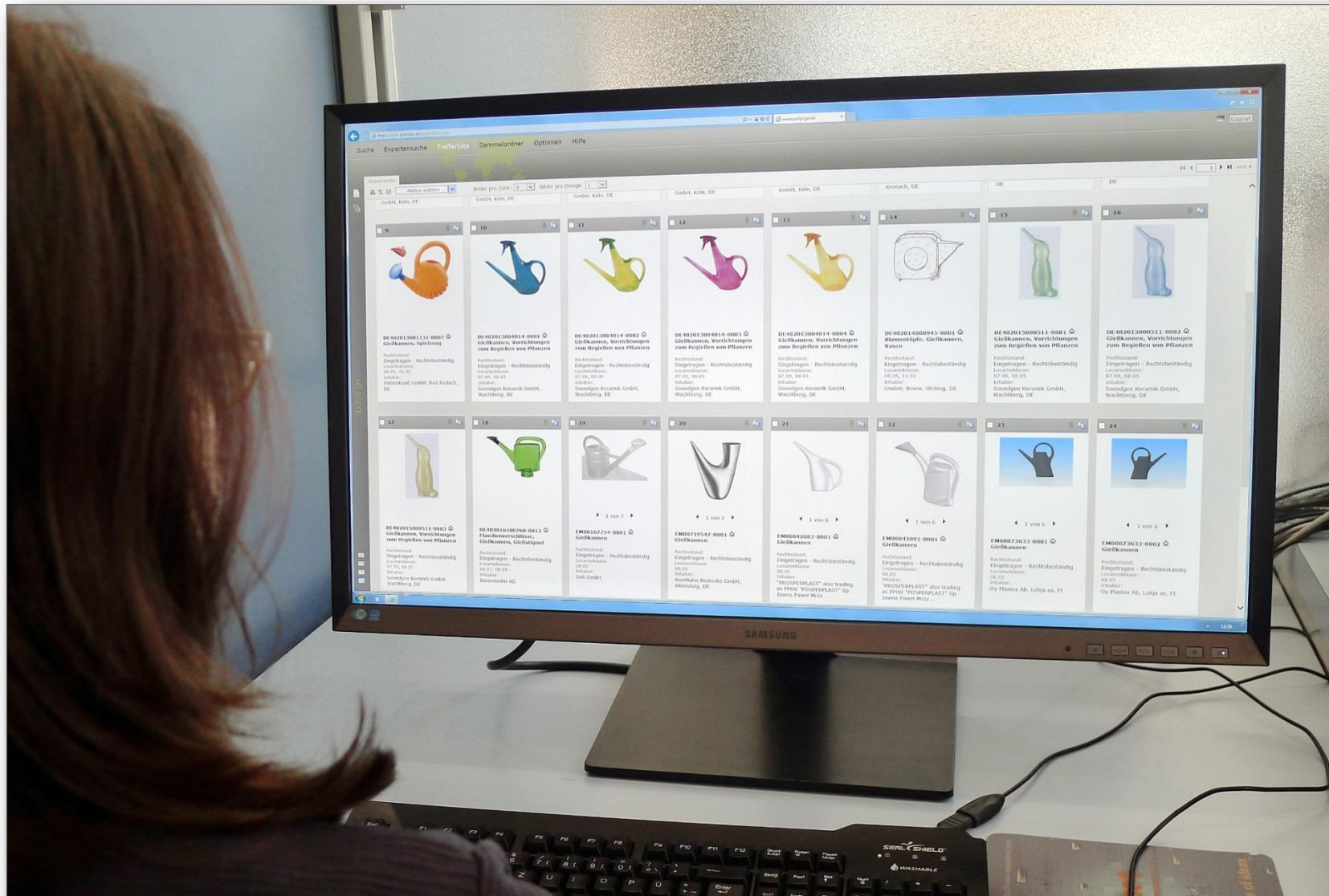





- ⊕ **01** Nahrungsmittel
- ⊕ **02** Bekleidung und Kurzwaren
- ⊕ **03** Reiseartikel, Etuis, Schirme und persönliche Gebrauchsgegenstände, soweit sie nicht in anderen Klassen enthalten sind
- ⊕ **04** Bürstenwaren
- ⊕ **05** Nichtkonfektionierte Textilwaren, Folien (Bahnen) aus Kunst- und Naturstoffen
- ⊕ **06** Möbel
- ⊖ **07** Haushaltsartikel, soweit sie nicht in anderen Klassen enthalten sind
  - 07.00** Haushaltsartikel, soweit sie nicht in anderen Klassen enthalten sind
  - 07.01** Geschirr und Glaswaren
  - 07.02** Kochapparate, ~geräte und ~gefäße
  - 07.03** Tischmesser, Gabeln und Löffel
  - 07.04** Handbetätigte Apparate und Geräte für die Zubereitung von Speisen und Getränken
  - 07.05** Bügeleisen, Geräte zum Waschen, Reinigen und Trocknen
  - 07.06** Andere Tischgeräte
  - 07.07** Andere Haushaltsbehälter
  - 07.08** Zubehör für offene Kamine
  - 07.99** Verschiedenes
- ⊕ **08** Werkzeuge und Kleisenwaren

## Locarno-Klassifikation für Designs: 32 Produktkategorien, 219 Unterkategorien

Datenbestand  DE  EM  CH  AT  US  GB  IR  Act 60/99

Titel  und

Designnummer  und

Rechtsstand  und

nur Designs mit publizierten Bildern

Anmeldedatum  und  von   bis

Publikationsdatum  und  von   bis

Eintragungsdatum  und  von   bis

polysign Aktualisieru  und  von   bis

Inhaber  und  kahla

Vertreter  und

Designer  und

Locarnoklasse  und  07.01

Beschreibung  und



Treffer: 348  
Such-Modus: Standardsuche  
Ämter: DE, EM, IR-Act60/99  
Suchprofil: OWFU(kahla) AND LOC(07.01)

Sortierung: Anmeldedatum (Z-A)

1 2 3 4 5 6 7 8

1 von 2 1 von 2 1 von 5 1 von 5 1 von 4 1 von 4 1 von 7 1 von 3

**EM03744564-0001** Geschirre  
Rechtsstand: Eingetragen - Rechtsbeständig  
Locarnoklasse: 07.01  
Inhaber: KAHLA/Thüringen Porzellan GmbH

**EM03744564-0002** Geschirre  
Rechtsstand: Eingetragen - Rechtsbeständig  
Locarnoklasse: 07.01  
Inhaber: KAHLA/Thüringen Porzellan GmbH

**EM03180538-0001** Geschirr  
Rechtsstand: Eingetragen - Rechtsbeständig  
Locarnoklasse: 07.01  
Inhaber: KAHLA/Thüringen Porzellan GmbH, Kahla, DE

**EM03180538-0002** Geschirr  
Rechtsstand: Eingetragen - Rechtsbeständig  
Locarnoklasse: 07.01  
Inhaber: KAHLA/Thüringen Porzellan GmbH, Kahla, DE

**EM03180538-0003** Geschirr  
Rechtsstand: Eingetragen - Rechtsbeständig  
Locarnoklasse: 07.01  
Inhaber: KAHLA/Thüringen Porzellan GmbH, Kahla, DE

6 7 8

1 von 4 1 von 7 1 von 3

**EM03003185-0002** Geschirr und Glaswaren  
Rechtsstand: Eingetragen - Rechtsbeständig  
Locarnoklasse: 07.01

**EM03003185-0003** Geschirr und Glaswaren  
Rechtsstand: Eingetragen - Rechtsbeständig  
Locarnoklasse: 07.01

**EM02981779-0001** Geschirr  
Rechtsstand: Eingetragen - Rechtsbeständig  
Locarnoklasse: 07.01

**EM02981779-0002** Geschirr  
Rechtsstand: Eingetragen - Rechtsbeständig  
Locarnoklasse: 07.01

**EM02981779-0003** Geschirr  
Rechtsstand: Eingetragen - Rechtsbeständig  
Locarnoklasse: 07.01

9 10 11 12 13

1 von 3 1 von 3 1 von 7 1 von 7 1 von 6

**EM02981779-0003** Geschirr  
Rechtsstand: Eingetragen - Rechtsbeständig  
Locarnoklasse: 07.01 (Geschirr und Glaswaren)  
Inhaber: KAHLA Thüringen Porzellan GmbH Christian Eckardt Str 38 07768 Kahla DE  
Vertreter: RIEKERT & SCHMIDTKE, Am Schießhaus 1, 01067 Dresden, DE

Ansicht mit bis zu 50.000 Treffern!

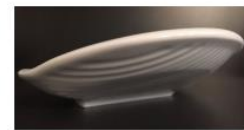



# Patentrecherche mit Patselect

## Datenbestand

29983807 Datensätze in der Datenbank

[Informationen zum Datenbestand](#)

Land	Dokumentart	Zeitraum	Inhalt
DE	Offenlegungen, Patente, Gebrauchsmuster	1975 bis 12.01.2012	Bibliografie, Abstract (ab 1989), Hauptanspruch (ab 1980), Zeichnung
EP	Offenlegungen, Patente, Rechercheberichte	1978 bis 11.01.2012	Bibliografie, Abstract, Hauptanspruch (Patente ab 1983, Offenlegungen ab 2002), Zeichnung
WO	Offenlegungen, Rechercheberichte	1978 bis 12.01.2012	Bibliografie, Abstract, Zeichnung
US	Offenlegungen, Patente, Design Patente	1975 bis 12.01.2012	Bibliografie, Abstract, Hauptanspruch, Zeichnung
JP	Nur Offenlegungen	1976 bis 29.09.2011	Bibliografie, Abstract, Zeichnung
CN	Offenlegungen, Patente, Gebrauchsmuster	1985 bis 21.12.2011	Bibliografie, Abstract (ca. 80 %), Zeichnung (Offenlegungen ab 2009/06)
KR	Offenlegungen, Patente, Gebrauchsmuster	1978 bis 31.10.2011	Bibliografie, Abstract (ca. 60 %), Zeichnung (Offenlegungen ab 2011)



# Patselect-Suchmaske

Suchfeld	Operator	Anfragetext	Treffer
Schlagworte (BI) ▶ Info	UND ▼	SCHNEID? AND (PIZZ## OR BACKWARE# OR BACKGUT#)	84
IPC-Klassen (IC) ▶ Info	UND ▼	A21C0015-04	555
Anmelder (PA) ▶ Info	UND ▼		
Erfinder (IN) ▶ Info	UND ▼		
Publikation (PI) ▶ Info	UND ▼		
Dokumentart (DT) ▶ Info	UND ▼		
Prioritätsdaten (PR) ▶ Info	UND ▼		
Anmeldedaten (AD) ▶ Info	UND ▼		
Anmeldejahr (AY) ▶ Info	UND ▼		
Offenlegungsdaten (OD) ▶ Info	UND ▼		
Erteilungsdaten (PD) ▶ Info	UND ▼		
Veröffentlichungsdaten (VD) ▶ Info	UND ▼		
Veröffentlichungsjahr (VY) ▶ Info	UND ▼		
Land (PC) ▶ Info	UND ▼		
Update (UP) ▶ Info	UND ▼		
<b>Gesamttreffer der Suchanfrage</b>			<b>46</b>
▶ Trunkierung von Begriffen ? = beliebige Anzahl Zeichen ! = genau ein Zeichen # = maximal ein Zeichen			▶ Boolesche Operatoren AND / UND OR / ODER NOT / NICHT
			▶ Abstandsoperatoren (2W) = 2 Worte Abstand, feste Reihenfolge (3A) = 3 Worte Abstand, beliebige Reihenfolge





# Patselect-Dokument

Ansicht 2 - Standard

15.02.2011 DE-Datenbank - Treffer 8 von 16 - DE29500538

**Bibliografische Informationen**  
Titel **Schneid- und Hebevorrichtung für Backgut, wie Pizza u.dgl.**  
Anmelder Fackelmann GmbH + Co., 91217 Hersbruck, DE  
Publikation **DE29500538**  
Anmeldung 14.01.1995 DE29500538  
Offenlegung 13.04.1995 DE29500538 U1 GEBRAUCHSMUSTER  
IPC-Klassen **A21C015-04; B26B003-00; B26B009-02**  
IPC8-Revised **A21C0011-10; A21C0015-04; A47G0021-04; B26B0003-00**  
Anspruch (U1) 1. **Schneid-** und Hebevorrichtung fuer Backgut, wie **Pizza** oder dergleichen, umfassend eine Klinge und einen Griff, dadurch gekennzeichnet, dass die Klinge (1) eine **Schneide** (2) aufweist, welche nach Art eines Wiegemessers gebogen ausgeführt ist, wobei der Griff (7) in dem Bereich oberhalb des hinteren Endes (4) der **Schneide** (2) im Abstand oberhalb desselben angebracht ist.

**Ergänzende Informationen aus dem Internet**  
[Bibliografie](#) [Beschreibung](#) [Ansprüche](#) [Mosaik](#) [Patentfamilie](#)  
 [DE29500538 U1](#)

Rechtsstand [Patentregister des DPMA](#) (als Aktenzeichen DE29500538 eingeben)

**Grafikanzeige**  
[Im separaten Grafikfenster anzeigen](#) [Im Original mit TIF-Viewer öffnen](#)

14.01.95